

По вопросам продаж и поддержки обращайтесь:
Астана +7(7172)727-132 Волгоград (844)278-03-48 Воронеж (473)204-51-73 Екатеринбург
(343)384-55-89 Казань (843)206-01-48 Краснодар (861)203-40-90 Красноярск
(391)204-63-61 Москва (495)268-04-70 Нижний Новгород (831)429-08-12 Новосибирск
(383)227-86-73 Ростов-на-Дону (863)308-18-15-1 Самара (846)206-03-16 Санкт-Петербург
(812)309-46-40 Саратов (845)249-38-78 Уфа (347)229-48-122
Единый адрес: onr@nt-rt.ru | orion.nt-rt.ru

АВТОНОМНАЯ КОНТРОЛЬНО-КАССОВАЯ МАШИНА "ОРИОН-100Ф"

**РУКОВОДСТВО ПО ЭКСПЛУАТАЦИИ
ОРНК.695233.002 РЭ**

СОДЕРЖАНИЕ

| | |
|--|-----------|
| 1. ОСНОВНЫЕ ВОЗМОЖНОСТИ ККМ..... | 4 |
| 2. ТЕХНИЧЕСКИЕ ХАРАКТЕРИСТИКИ ККМ..... | 5 |
| 3. КОНСТРУКЦИЯ ККМ | 6 |
| 3.1. ИНДИКАТОР КАССИРА | 7 |
| 3.2. КЛАВИАТУРА ККМ | 9 |
| 4. ПОДГОТОВКА К РАБОТЕ..... | 11 |
| 5. ВКЛЮЧЕНИЕ ККМ..... | 13 |
| 6. ВЫБОР РЕЖИМА РАБОТЫ..... | 13 |
| 6.1. РЕЖИМ ПРОГРАММИРОВАНИЯ..... | 14 |
| 6.1.1 Программирование заголовка и окончания чека | 14 |
| 6.1.2 Программирование кодов товаров (услуг) | 16 |
| 6.1.3 Программирование конфигурации | 16 |
| 6.1.4 Программирование паролей..... | 17 |
| 6.1.5 Блокировка отделов (услуг)..... | 17 |
| 6.1.6 Программирование даты..... | 17 |
| 6.1.7 Программирование разрядности вводимых сумм | 18 |
| 6.1.8 Программирование налоговых ставок..... | 18 |
| 6.1.9 Программирование времени проведения технического обслуживания | 18 |
| 6.2. КАССОВЫЙ РЕЖИМ..... | 19 |
| 6.2.1. Оформление одной покупки (услуги)..... | 19 |
| 6.2.2. Продажа (услуга) с использованием программируемых налогов | 20 |
| 6.2.3. Продажа нескольких товаров (услуг)..... | 20 |
| 6.2.4. Продажа (услуга) с использованием умножения | 20 |
| 6.2.5. Продажа с использованием кодов товаров (услуг)..... | 20 |
| 6.2.6. Подсчет частных итогов..... | 20 |
| 6.2.7. Операция вычисления сдачи..... | 21 |
| 6.2.8. Повтор покупки (услуги)..... | 21 |
| 6.2.9. Операция аннулирования продаж (услуг)..... | 21 |
| 6.2.10. Операция возврата товара (услуги)..... | 21 |
| 6.2.11. Операция внесения в кассу..... | 21 |
| 6.2.12. Операция выплаты из кассы | 21 |
| 6.2.13. Работа в режиме калькулятора..... | 22 |
| 6.2.14. Операция просмотра текущего времени и даты..... | 22 |
| 6.2.15. Операция оформления пробного чека | 22 |
| 6.3. РАБОТА В РЕЖИМЕ ПРОСМОТРА ЭЛЕКТРОННОГО ЖУРНАЛА | 22 |
| 6.3.1. Просмотр документа в электронном журнале | 22 |
| 6.4. РАСПЕЧАТКА КОНТРОЛЬНОЙ ЛЕНТЫ ПРИ ПЕРЕПОЛНЕНИИ ЭЛЕКТРОННОГО ЖУРНАЛА..... | 23 |
| 6.5. РЕЖИМ ФОРМИРОВАНИЯ ОТЧЁТОВ | 23 |
| 6.5.1. Сменный отчёт..... | 24 |
| 6.5.2. Отчёт по кассирам..... | 24 |
| 6.5.3. Отчёт по отделам (услугам) | 25 |
| 6.5.4. Отчёт по продажам через коды товаров (услуг)..... | 25 |
| 6.5.5. Отчёт почасовой | 25 |
| 6.6. РЕГУЛИРОВКА КОНТРАСТНОСТИ ПЕЧАТИ | 26 |
| 6.7. РЕЖИМ ТЕСТИРОВАНИЯ..... | 26 |
| 6.7.1. Тест клавиатуры..... | 26 |
| 6.7.2. Тест печатающего устройства | 27 |
| 6.7.3. Тест дисплея | 27 |
| 6.7.4. Тест фискальной памяти | 27 |
| 7. КОДЫ ОШИБОК ККМ | 28 |
| ПРИЛОЖЕНИЕ А..... | 29 |

ВВЕДЕНИЕ

В данном руководстве Вы найдете информацию, необходимую для эффективной работы и использования всех возможностей автономной контрольно-кассовой машины "ОРИОН-100Ф" версия 02 (далее ККМ). Перед началом работы полезно также ознакомиться с формуляром.

ККМ предназначена для автоматизации ввода и обработки кассовых операций для учёта и контроля, а также для формирования и вывода отчётных документов в виде чеков. Она может быть установлена на предприятиях торговли и сферы услуг (кроме предприятий транспорта, почты и электросвязи). Работать с данной ККМ можно как в помещениях, так и на улице.

Ввод ККМ в эксплуатацию, техническое обслуживание и устранение возникающих при работе неисправностей производится центрами технического обслуживания (ЦТО), которым предоставлено право на проведение работ с данной ККМ.

1. ОСНОВНЫЕ ВОЗМОЖНОСТИ ККМ

ККМ регистрирует продажи (услуги) по 4 отделам, подсчитывает стоимость товара и услуг по цене и количеству, общую стоимость продаж и услуг, и размер сдачи покупателю. "ОРИОН-100Ф" позволяет работать 2-м кассирам с накоплением результатов работы каждого и распечаткой чеков, и отчётных документов в виде чеков. В ККМ предусмотрена возможность программирования кодов товаров (услуг) и величины налоговых ставок.

Перечень возможностей ККМ:

- возможность внесения наличных в кассу и выплат из кассы с распечаткой чеков;
- регистрация продаж (услуг);
- операция «Возврат» с оформлением чека;
- регистрация продаж (услуг) по кодам товаров и услуг;
- программирование 4 налогов (включенных / исключенных);
- исчисление запрограммированных налогов;
- подсчёт наличных в кассе;
- просмотр на индикаторе информации о продажах (услугах) текущего дня;
- программирование текста в начале и в конце чека;
- ограничение разрядности вводимой суммы;
- блокировка продаж по отделам (услугам);
- регистрация даты и времени продажи (услуги);
- вывод отчётов:
 - отчёт X;
 - отчёт Z;
 - фискальный отчёт (по номерам и по датам закрытия смен);
- автоматическое тестирование (самопроверка);
- часы реального времени с календарём;
- выполнение арифметических операций в режиме «Калькулятор».

Данные по операциям: возврат, аннулирование, внесение денег в ККМ и их выплата из ККМ не вносятся в фискальную память.

ККМ обеспечивает работу в нефискальном и фискальном режимах. Нефискальный режим предназначен для подготовки персонала к работе с ККМ.

ВНИМАНИЕ! Использование ККМ для проведения денежных расчётов с населением в нефискальном режиме не допускается.

В ККМ предусмотрено 6 видов паролей для защиты от несанкционированного доступа:

- 2 пароля режима регистрации продаж (услуг) - пароль кассира. При работе в режиме с несколькими кассирами каждый из них может иметь свой пароль;
- пароль вывода отчёта X (пароль X);
- пароль вывода отчёта Z (пароль Z);
- пароль доступа к фискальной памяти (пароль F – пароль налогового инспектора);
- пароль доступа к тестовому режиму.

2. ТЕХНИЧЕСКИЕ ХАРАКТЕРИСТИКИ ККМ

- Рабочий температурный диапазон ККМ – от – 20°С до +45°С. Питание ККМ осуществляется от встроенной аккумуляторной батареи с номинальным напряжением 6В, 1,2 Ач. Имеется возможность установки аккумуляторной батареи 6В, 3,5 Ач.
- “ОРИОН-100Ф” имеет встроенную фискальную память (ФП) с возможностью доступа к информации только по паролю с сохранностью информации сроком не менее 6 лет. Счётчик не обнуляемого итога рассчитан на весь срок эксплуатации ККМ.
- Символьные изображения на индикаторном дисплее предназначены для отображения информации о текущем состоянии ККМ (режим работы, причины блокировок и неисправностей, в случае их возникновения, сообщения об ошибках оператора и т.п.). Дисплей выполнен на жидкокристаллических семисегментных индикаторах, обеспечивающих необходимую яркость и контрастность изображения.
- Количество бумажных лент - одна (шириной 57,5±0,25 мм или 44±0,25 мм). Расход бумаги – 50 мм при нормальной длине чека, содержащего 4 продажи.
- ККМ оснащена термопечатающим механизмом, в котором установлена термопечатающая головка фирмы РОНМ (Япония). Принтер распечатывает чеки на термочувствительной бумаге (типа КТ55F18 фирмы Koehler или аналогичных типов производства других фирм) шириной 57,5±0,25 мм или 44±0,25 мм, что позволяет обеспечить:
 - высокую скорость печати;
 - низкий уровень шума при работе;
 - простоту эксплуатации и технического обслуживания;
 - возможность работы при отрицательных температурах окружающей среды;
 - отсутствие необходимости в приобретении дополнительных расходных материалов (картриджей).
- ККМ имеет герметичную клавиатуру с рационально выбранным функциональным назначением и взаимным расположением клавиш. Это позволяет оператору легко и быстро освоить работу на ККМ. Герметичность клавиатуры позволяет работать в условиях:
 - повышенной влажности воздуха;
 - повышенной запылённости.
- Малый вес и компактность ККМ делают её удобной для переноски и размещения на ограниченном пространстве.
- В ККМ предусмотрена возможность экономного расходования электроэнергии. Это обеспечивается:
 - незначительной потребляемой мощностью;
 - возможностью выключения ККМ в промежутках времени между продажами (услугами) без потери и искажения текущей информации в памяти.

3. КОНСТРУКЦИЯ ККМ

Внешний вид ККМ схематично показан на рисунке 1.



Рисунок 1. Внешний вид ККМ:

- 1 - основание,
- 2 - корпус,
- 3 - клавиатура,
- 4 - крышка отсека принтера,
- 5 – замок для крышки,
- 6 - индикатор,
- 7 – панель с правой стороны ККМ,
- 8 – индикатор заряда аккумуляторной батареи.

Вид панели показан на отдельном рисунке.

Вид панели, расположенной с правой стороны на корпусе ККМ:

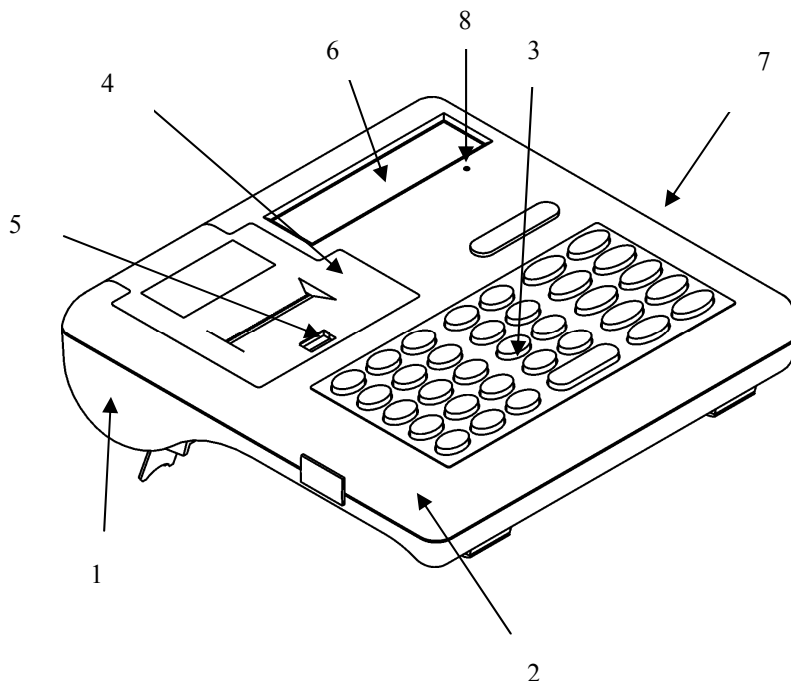
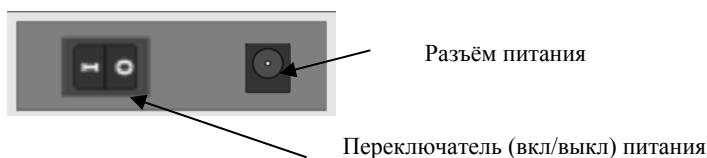

На нижней поверхности основания имеется шильдик, содержащий следующие сведения:

- наименование предприятия-изготовителя;
- наименование изделия;
- серийный номер;
- параметры питания;
- дата выпуска;
- знак соответствия.

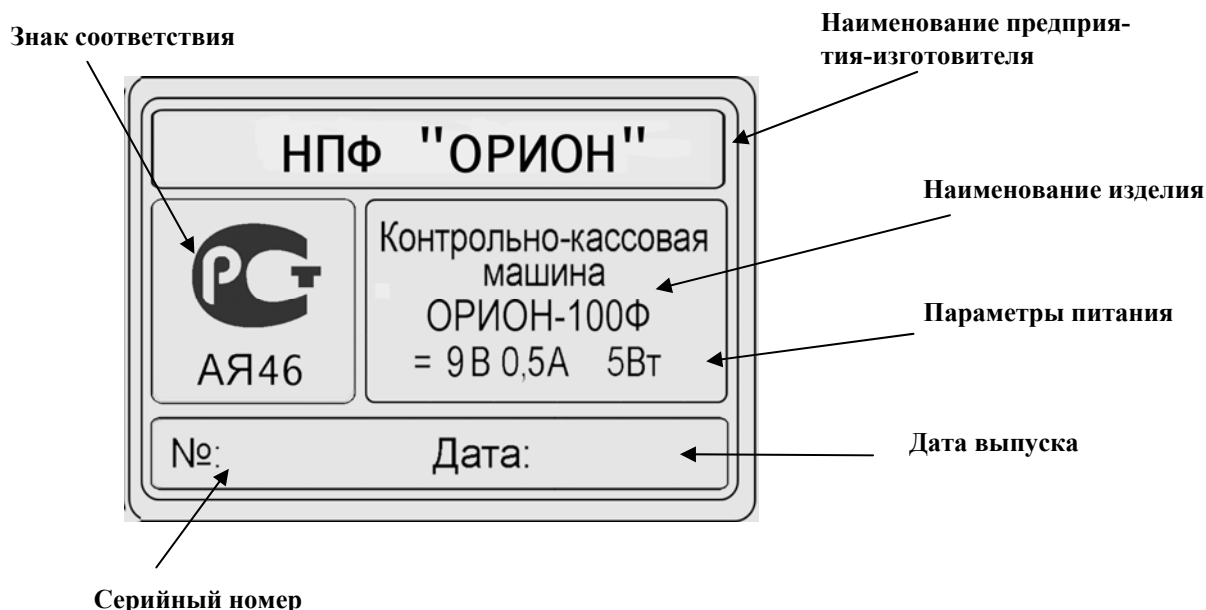

Винт крепления основания к корпусу, расположенный на нижней крышке ККМ в левом нижнем углу, пломбируется пломбой предприятия-изготовителя по ГОСТ 18680-73 для исключения несанкционированного вскрытия ККМ. ЦТО, проводивший ремонт пломбирует ККМ после выполнения ремонтных работ.

3.1. ИНДИКАТОР КАССИРА

“ОРИОН-100Ф” имеет цифровой индикатор кассира типа JH413 на 12 цифр, а также служебные значки. Ниже на рисунке показано, как выглядит индикатор.



Рисунок 2. Индикатор кассира.

Отображение служебной информации на индикаторе:

| Значок | Индикация состояния ККМ |
|---|---|
| РЕЖИМ | -- совместно с другим служебным символом индицирует режим работы ККМ, |
|  | -- кассовый режим, |
| X | -- режим «Отчет X» (без гашения), |
| Z | -- режим «Отчет Z» (с гашением), |
|  | -- режим работы с фискальной памятью, |
| НАСТРОЙКА | -- режим программирования ККМ, |
|  | -- ошибка работы оператора ККМ, режим тестирования, |
|  | -- режим настройки контрастности печати документов, функция печати, |
| + | -- функция «Внесение в кассу», |
| - | -- функция «Выплата из кассы», |
|  | -- функция «Калькулятор», |
|  | -- функция «Возврат товара», |
|  | -- функция ввода пароля доступа, |
|  | -- функция работы с электронным журналом, |
| ± | -- промежуточный итог, разрешение редактирования, |
| ОТДЕЛ | -- оформление продажи через отдел (услуги), |
|  | -- функция программирования заголовка и окончания чека, |
| Абв | -- признак ввода текста, |
|  | -- сумма сдачи, |
|  | -- время, дата, |
| ТОВАР | -- продажа через код товара (услуги), |
| Σ | -- итог по чеку, |
|  | -- разряд аккумулятора, |
|  | -- признак аннулированной суммы при просмотре электронного журнала. |

3.2. КЛАВИАТУРА ККМ

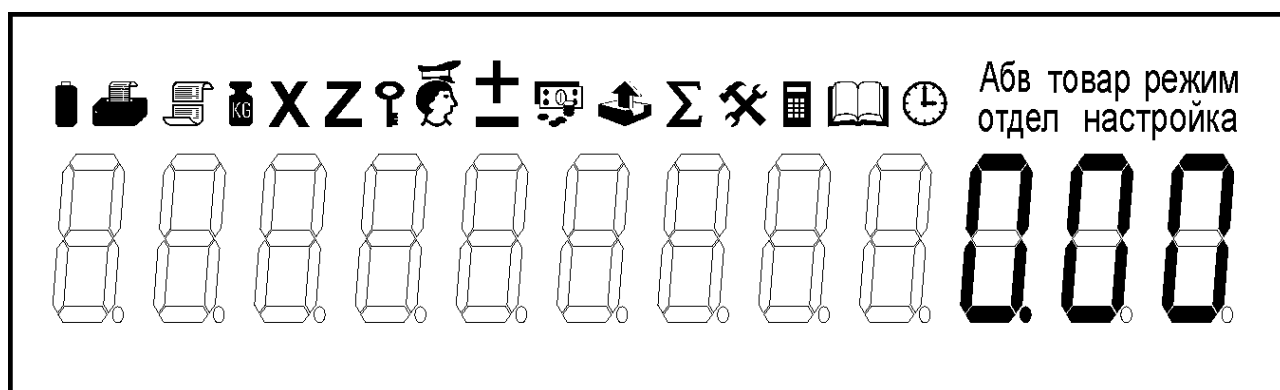



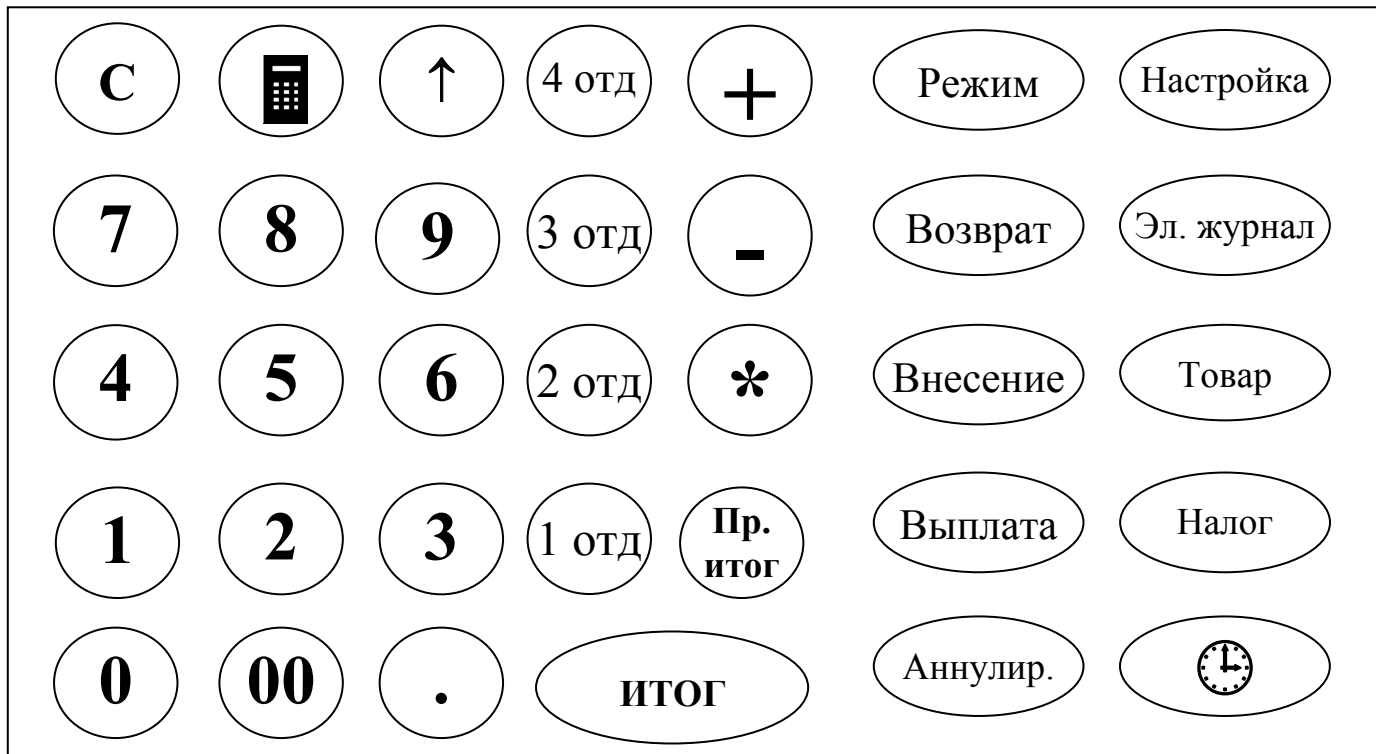





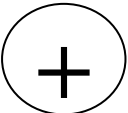
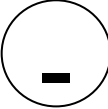
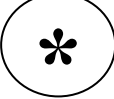

ККМ имеет герметичную клавиатуру, состоящую из 34 клавиш, расположение и обозначения которых показаны на рисунке 3.

Рисунок 3. Расположение и обозначение клавиш.



Назначение клавиш:

-  ...  - ввод цифровой информации;
-  - протяжка бумаги;
-  - режим калькулятора;
-  - отображение текущего времени и даты;
-  - сброс ошибочно введенных данных;
-  - разделительная запятая;

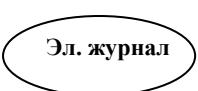
| | |
|---|---|
|  | - сложение в режиме «Калькулятор»; |
|  | - вычитание в режиме «Калькулятор»; |
|  | - умножение; |
|  | - промежуточный итог; |
|  | - общее завершение операций (набора чека и т.д.), операция «=>» в режиме «Калькулятор»; |
|  | - выбор режима; |
|  | - функциональная клавиша, носит вспомогательный характер; |
|  ...  | - выбор отдела (услуги); |
|  | - ввод кода цены товара (услуги); |
|  | - выбор ставки налога; |
|  | - выплата из кассы; |
|  | - внесение в кассу; |
|  | - возврат денег покупателю; |
|  | - аннулирование продаж по отделам или услугам (полностью или частично) внутри открытого чека; |
|  | - работа с электронным журналом (просмотр/распечатка). |

Нажатие клавиш сопровождается звуковым сигналом.

Нарушение последовательности нажатия или одновременное нажатие на несколько клавиш не приводит к нарушению работоспособности ККМ.

Масса ККМ, кг, не более 1,5

Габаритные размеры, мм, не более 240 x 250 x 80

Технические характеристики ККМ приведены в формуляре.

4. ПОДГОТОВКА К РАБОТЕ

При получении ККМ проверить целостность упаковки.

При распаковке ККМ проверить наличие комплекта поставки в соответствии с формуляром, убедиться в отсутствии внешних дефектов, которые могли возникнуть в процессе транспортирования, проверить наличие пломб.

Установить ККМ на устойчивое основание (стол, прилавок и т.п.).

Не допускается:

- размещение ККМ вблизи нагревательных приборов;
- воздействие на ККМ атмосферных осадков.

Рекомендуется защищать ККМ от попадания прямых солнечных лучей.

Протереть поверхность ККМ чистой мягкой тканью.

Проверить состояние сетевого шнура внешнего источника подзарядки, подключить источник подзарядки в разъем на корпусе ККМ. Вставить вилку в сетевую розетку. Убедиться в индикации процесса подзарядки на правой панели ККМ. Аккумулятор заряжается от внешнего источника подзарядки ОРНК.436241.001. После этого возможны два варианта работы:

- С подключением к сети через внешний источник подзарядки (в этом случае аккумулятор постоянно подзарядается).
- Только от аккумулятора.

ОСТОРОЖНО!

При самостоятельной замене аккумулятора соблюдайте полярность. Если аккумулятор заменен неверно, может произойти взрыв. Заменяйте аккумулятор только на аккумулятор того же типа или эквивалентного, рекомендуемого изготовителем аккумулятора. Утилизация использованных аккумуляторов – в соответствии с инструкцией изготовителя аккумулятора.

Предупреждения:

1. Перед началом эксплуатации ККМ необходимо зарядить аккумулятор, подключив ККМ к сети через внешний источник подзарядки не менее чем на 6ч.
2. При напряжении аккумулятора ниже нормы ККМ блокируется, и на индикаторе появляется значок , что свидетельствует о необходимости подзарядки аккумулятора.
3. После работы ККМ при отрицательной температуре включение её в помещении допускается после выдержки в течение не менее 6 часов.

Проверить наличие бумажной ленты в термопринтере. При необходимости заправить новый рулон.

Заправка бумаги шириной 57,5±0,25мм:

- положить рулон бумаги в отсек для бумаги,
- большим пальцем руки отвести термопечатающую головку от тянущего валика,
- вставить свободный конец бумаги в направляющий лоток,
- завести его под тянущий валик,
- протолкнуть бумагу между валиком и термопечатающей головкой так, чтобы она выступала на 5–10 мм,
- отпустить термопечатающую головку, дав возможность ей прижать

бумагу к тянущему валлику.

Для заправки нового рулона бумаги в термопринтер также можно использовать клавишу «↑» (протяжка бумаги). Для этого нужно:

- положить рулон бумаги в отсек для бумаги,
- большим пальцем руки отвести термопечатающую головку от тянущего валика,
- вставить свободный конец бумаги в направляющий лоток,
- отпустить термопечатающую головку, дав возможность ей прижать бумагу к тянущему валлику,
- нажать на клавишу «↑».

При заправке бумаги шириной $44\pm 0,25$ мм (перед тем как выполнить вышеописанные действия) на левую сторону оси надевается ограничительная втулка, входящая в комплект поставки, для выравнивания рулона по правой стороне принтера.

ВНИМАНИЕ! Ленту необходимо обрезать соответствующим образом:

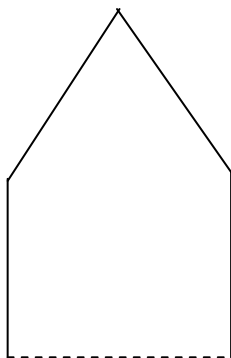

Направляющий лоток

Термопечатающая
головка

Тянущий валик

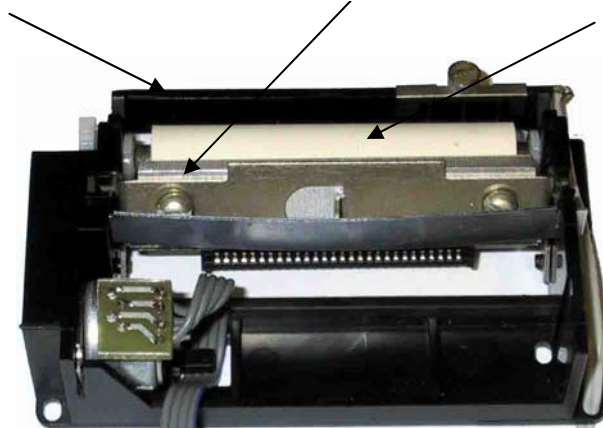

Для проверки качества печати вывести "пробный" чек, нажав клавишу «ИТОГ» из исходного состояния кассового режима. Если не устраивают параметры печати, произвести их коррекцию.

Предупреждения:

1. Не допускается работа термопринтера с неплотно прижатой термопечатающей головкой к валу или при отсутствии под термопечатающей головкой бумажной ленты -

возможен выход из строя термопринтера!

2. Не допускается склейка чековой ленты.
3. Необходимо следить за тем, чтобы в процессе работы на бумажной ленте не образовывались складки, морщины, надрывы и другие механические повреждения.
4. Применять бумагу согласно с руководством по эксплуатации.

5. ВКЛЮЧЕНИЕ ККМ

1. Включить питание ККМ переводом переключателя в положение «I». На индикаторе отобразится сообщение «ОРИОН-100».
2. Если включение ККМ первое, то на индикаторе отобразится сообщение «ОБ. СБРОС» - это означает, что память ККМ полностью обнулена, для продолжения работы необходимо нажать «ИТОГ». Если произошло обнуление и ККМ была фискализирована, то, при включении машины, идёт восстановление накопительных регистров и даты из ФП.

3. Слева на индикаторе отобразится текущая дата в формате XX.XX.XX, где первые две цифры – текущий день месяца, вторые – номер текущего месяца, оставшиеся – текущий год.

Справа на индикаторе отобразится текущее время в формате XX—XX, где первые две цифры – часы, вторые – минуты.





С помощью цифровой клавиатуры откорректировать текущее время, если необходимо. Изменение даты разрешено только в режиме программирования.

Изменение времени возможно только после проведения сменного отчёта с гашением.

4. Нажать клавишу «ИТОГ». ККМ перейдет в состояние ожидания выбора режима работы. При этом, если пароль первого кассира не запрограммирован, то, по включении, ККМ сразу попадает в кассовый режим.

6. ВЫБОР РЕЖИМА РАБОТЫ.

По умолчанию выбран кассовый режим. Смена режима осуществляется периодическим нажатием на клавишу «РЕЖИМ». При этом на индикаторе отображается символ соответствующего режима и его порядковый номер:

| | |
|---|--|
|  | -- кассовый режим, |
| X | -- режим отчетов X (без гашения), |
| Z | -- режим отчетов Z (с гашением), |
| НАСТРОЙКА | -- режим программирования, |
|  | -- режим работы с фискальной памятью, |
|  | -- режим настройки контрастности принтера, |
|  | -- режим тестирования. |

Нажатие на клавишу «НАСТРОЙКА» даёт описание каждого режима.

Для подтверждения выбора режима необходимо нажать клавишу «ИТОГ», а затем ввести пароль доступа к нему. Если пароли входа в режимы не запрограммированы, то вход в режим осуществляется без запроса ввода пароля. По умолчанию все пароли

доступа установлены «000000», кроме пароля второго кассира «100000».

При первом включении необходимо войти в режим программирования ККМ и настроить необходимые параметры функционирования:

1. Ввести текущую дату.
2. Запрограммировать заголовок чека – наименование торгового предприятия.

Порядок программирования см. п. 6.1.

6.1. РЕЖИМ ПРОГРАММИРОВАНИЯ

Режим программирования используется для конфигурации ККМ в соответствии с требованиями торгового предприятия. Содержит следующие подрежимы:

- 1-- программирование заголовка/окончания чека;
- 2-- программирование кодов товаров (услуг);
- 3-- программирование конфигурации ККМ;
- 4-- программирование паролей доступа;
- 5-- программирование даты;
- 6-- блокировка лишних отделов (услуг);
- 7-- ограничение разрядности вводимых сумм;
- 8-- программирование налоговых ставок.

Выбор подрежима осуществляется нажатием клавиши «Пр. итог» и подтверждением клавиши «ИТОГ».

При входе в режим нажатие на клавишу «НАСТРОЙКА» приводит к распечатке всей конфигурации ККМ.

6.1.1 Программирование заголовка и окончания чека

Программирование заголовка/окончания чека возможно только после проведения гашения.

Программирование заголовка и окончания чека осуществляется с помощью специальной кодовой таблицы символов.

Для распечатки данной таблицы нажмите клавишу «3 отд».

КОДЫ СИМВОЛОВ

| КОД | СИМВОЛ | КОД | СИМВОЛ |
|-----|--------|-----|--------|
| 00 | А | 25 | Щ |
| 01 | Б | 26 | Ъ |
| 02 | В | 27 | Ы |
| 03 | Г | 28 | Ь |
| 04 | Д | 29 | Э |
| 05 | Е | 30 | Ю |
| 06 | Ж | 31 | Я |
| 07 | З | 32 | № |
| 08 | И | 33 | |
| 09 | Й | 34 | * |
| 10 | К | 35 | (|
| 11 | Л | 36 |) |
| 12 | М | 37 | ! |
| 13 | Н | 38 | “ |
| 14 | О | 39 | + |
| 15 | П | 40 | , |
| 16 | Р | 41 | -- |
| 17 | С | 42 | . |
| 18 | Т | 43 | / |
| 19 | У | 44 | : |
| 20 | Ф | 45 | ; |
| 21 | Х | 46 | = |
| 22 | Ц | 47 | ? |
| 23 | Ч | 48 | |
| 24 | Ш | | |

Цифры (0-9) вводятся непосредственно с клавиатуры. Для ввода букв или символов необходимо нажать клавишу «1 отд». На индикаторе отобразится: «Абв».

Для перехода от набора букв и символов к набору цифр необходимо повторно нажать клавишу «1 отд». Длина одной строки символьной информации не должна превышать 16 символов. Чтобы перейти к новой строке для вывода заголовка/окончания чека, надо нажать клавишу «2 отд».

Всего в заголовке/окончании чека может быть максимум 6 строк (в заголовке чека -- не более трех строк и в окончании чека – не более 3 строк).

Для программирования заголовка чека выполните следующие действия:

1. Войдите в подрежим программирования заголовка чека. На индикаторе отобразится 

2. Последовательно наберите коды символов заголовка.

3. Для просмотра запрограммированного заголовка нажмите клавишу «Пр. итог».

Происходит печать запрограммированного заголовка без перехода на программирование окончания чека.

4. Для программирования окончания чека, нажмите клавишу «4 отд».

На индикаторе отобразится указатель на программирование окончания чека 

5. Нажмите клавишу «ИТОГ» для завершения программирования.

6.1.2 Программирование кодов товаров (услуг)

Данный режим предназначен для программирования кодов товаров (услуг), которые используются для дифференцированного учета продаж (услуг). Предусмотрен ввод до 100 кодов товаров (услуг).

Для программирования кодов товаров (услуг) необходимо:

1. Войти в подрежим --2-- программирования кодов товаров (услуг).
2. Нажать клавишу «ИТОГ».
3. Ввести код товара (услуги) от 00 до 99.
4. Нажать клавишу «ИТОГ», на индикаторе отобразится информация в виде:
0 _ _ _ _ 0.00
5. Нажать клавишу «Пр. итог» для разрешения ввода, на индикаторе отобразится

символ \pm .

6. Ввести цену товара (услуги).

7. Нажать клавишу отдела (услуги), к которому относится товар (услуга) с этим кодом.

8. Нажать клавишу «ИТОГ» для завершения программирования.

Для распечатки всех запрограммированных кодов товаров (услуг) нажать клавишу «ТОВАР».

6.1.3 Программирование конфигурации

В данном режиме можно запрограммировать следующие параметры ККМ:

Параметр 1 - формат ввода денежных сумм (0 - в рублях, 1 - в копейках).

ВНИМАНИЕ! Изменение значения параметра 1 возможно только после обнуления ККМ.

Параметр 2 - режим короткого чека на один отдел (услугу)

(0 - чек на несколько отделов (услуг), 1 - чек на один отдел (услугу)).

Параметр 3 - режим выбора вида налога (0 - начисляемый налог, 1 - выделяемый налог).

Параметр 4 – вид шрифта (0 – высокий шрифт, 1 – низкий шрифт). По умолчанию в кассе установлен низкий шрифт.

Параметр 5 – установка признака вида использования кассы (для сферы торговли – 0, для сферы услуг – 1).

Параметр 6 – размер чековой ленты (0 – широкая лента, 1 – узкая лента).

ВНИМАНИЕ! Изменение значения параметра 5 возможно только после обнуления ККМ.

По умолчанию, параметры установлены следующим образом:

| | |
|--------------|---|
| 1 (руб/коп) | 1 |
| 2 (чек/1отд) | 0 |
| 3 (вид нс) | 0 |
| 4 (шрифт) | 1 |
| 5 (торг/усл) | 0 |
| 6 (тип лент) | 0 |

Для программирования параметров ККМ выполните следующие действия:

1. выберите режим программирования параметров ККМ --3 -- ;
2. нажмите клавишу «ИТОГ»;
3. введите номер параметра, значение которого необходимо изменить;
4. нажмите клавишу «Пр. итог», при этом на индикаторе появится знак \pm ;
5. введите требуемое значение параметра (0 или 1);
6. нажмите клавишу «ИТОГ» для завершения программирования.

6.1.4 Программирование паролей

Данный режим предназначен для изменения паролей доступа к режимам работы ККМ.

По умолчанию установлены следующие пароли доступа:

| | |
|---|---------|
| Пароль № 1 (пароль доступа в кассовый режим кассира №1) - | 000000; |
| Пароль № 2 (пароль доступа в кассовый режим кассира №2) - | 100000; |
| Пароль № 3 (пароль доступа к режиму отчётов X, без гашения) - | 000000; |
| Пароль № 4 (пароль доступа к режиму отчётов Z, с гашением) - | 000000; |
| Пароль № 5 (пароль доступа к режиму программирования) - | 000000; |
| Пароль № 6 (пароль доступа к режиму тестов ККМ) - | 000000; |

Пароль 000000 не блокирует вход в соответствующий режим.

Для ввода пароля:

выберите режим программирования паролей – 4 -;

1. нажмите клавишу «ИТОГ»;
2. на индикаторе отобразится: 100000 и символ 
3. введите номер пароля, на индикаторе отобразится текущий пароль соответствующего доступа к режиму;
4. нажмите клавишу «Пр. итог» при этом на индикаторе появится знак \pm ;
5. введите с цифровой клавиатуры новое шестиразрядное значение пароля;
6. повторите действия 3-5 для других паролей;
7. нажмите клавишу «РЕЖИМ» для выхода в начало режима программирования.

6.1.5 Блокировка отделов (услуг)

Данный режим предназначен для блокирования отделов (услуг), не используемых торговым предприятием.

Для этого:

1. выберите режим программирования блокировки отделов (услуг) - 6 -;
2. нажмите клавишу «ИТОГ», на индикаторе отобразится: 1 0 и надпись «отдел»;
3. нажмите клавишу необходимого отдела (услуги);
4. нажмите клавишу «Пр. итог» при этом на индикаторе появится знак \pm ;
5. введите новое значение параметра 0 или 1, где 0 – отдел (услуга) открыт, 1 - отдел (услуга) блокирован;
6. нажмите клавишу «ИТОГ» для завершения программирования.

После этого на чековой ленте распечатается список всех отделов (услуг) и их состояния.

6.1.6 Программирование даты

ВНИМАНИЕ! Изменение даты может быть выполнено только после проведения отчёта Z с гашением. Для этого:

1. выберите режим программирования даты --5 --;
2. нажмите клавишу «ИТОГ», при этом на индикаторе появится текущая дата в формате: ДД ММ ГГГГ, где ДД - число, ММ - месяц, ГГГГ - год;
3. нажмите клавишу «Пр. итог» при этом на индикаторе замигает первая цифра числа;
4. введите дату с помощью цифровой клавиатуры;
5. нажмите клавишу «ИТОГ», на печать будет выведено следующее сообщение: **ВВЕДИТЕ ДАТУ ПОВТОРНО;**
6. повторите ввод даты в соответствии с пунктами 3,4.
Если дата запрограммировалась, на печать выводится сообщение:

**ДАТА ВВЕДЕНА
КОРРЕКТНО.**

При ошибке повторного ввода даты, выдаётся сигнал ошибки и выводится предыдущая дата.

6.1.7 Программирование разрядности вводимых сумм

Данный режим предназначен для ограничения разрядности вводимых сумм продаж (услуг) кассиром.

Для этого:

1. выберите режим программирования разрядности – 7 -;
2. нажмите клавишу «ИТОГ», на индикаторе отобразится текущая разрядность и знак Σ
3. нажмите клавишу «Пр. итог», при этом на индикаторе появится знак \pm ;
4. введите разрядность, используя цифровые клавиши (1-7);
5. нажмите клавишу «ИТОГ» для завершения программирования.

6.1.8 Программирование налоговых ставок

Данный режим предназначен для программирования четырех налоговых ставок (в процентах). Если параметр 3 конфигурации ККМ установлен в 0, то налоги будут начисляемые. Если параметр имеет значение 1, то налоги будут выделяемые. **ВНИМАНИЕ!** Перед изменением налоговых ставок необходимо сделать все виды отчёта Z с гашением.

Для изменения налоговых ставок:

1. выберите режим программирования налогов -8 -;
2. нажмите клавишу «ИТОГ», на индикаторе отобразится: -8- НС -;
3. введите номер налога, значение которого необходимо изменить с помощью клавиш «0» - «3», на индикаторе отобразится -8- НС 0 0.00;
4. нажмите клавишу «Пр. итог» при этом на индикаторе появится знак \pm ;
5. введите с помощью цифровой клавиатуры значение налога в процентах;
6. нажмите клавишу «ИТОГ».

При нажатии на клавишу «НАЛОГ» на чековой ленте будут распечатаны все введённые налоговые ставки.

6.1.9 Программирование времени проведения технического обслуживания

Данный режим предназначен для настройки периода проведения технического обслуживания ККМ представителями ЦТО.

Для этого:

1. выберите режим программирования времени проведения технического обслуживания -9-;
2. нажмите клавишу «ИТОГ», на индикаторе высветится количество смен до проведения технического обслуживания: -9- Ч.С. 254 (254 – цифра, установленная по умолчанию);
3. нажмите клавишу «Пр. итог» для разрешения редактирования. На индикаторе появится знак \pm ;
4. введите количество смен до проведения технического обслуживания;
5. нажмите клавишу «ИТОГ» для завершения программирования;

6. нажмите клавишу «РЕЖИМ» для выхода в начало режима программирования.

Количество оставшихся смен до проведения технического обслуживания уменьшается по мере проведения сменных отчётов с гашением. При количестве смен равных 0, при вводе в кассовый режим, на чековой ленте будет печататься предупреждение о проведении технического обслуживания ККМ.

6.2. КАССОВЫЙ РЕЖИМ

Кассовый режим предназначен для проведения денежных операций: оформления продаж (услуг), возвратов, внесений, выплат с выдачей необходимых документов.

Вход в данный режим осуществляется в соответствии с пунктом 6.

На индикаторе высвечивается 0.00 при режиме работы ККМ с копейками, или 0 при режиме работы ККМ в рублях.

ВНИМАНИЕ!

1. После фискализации ККМ, во всех печатаемых документах появляется дополнительная строка с идентификационным номером налогоплательщика и во всех документах, содержащих фискальные данные, появляется признак работы в фискальном режиме:

<ПФП 00000000>, где 00000000 – регистрационный номер ККМ.

2. Если в течение 5 минут не было проведено ни одной операции, на индикаторе высвечивается текущая дата и время. Для выхода из этого режима нажмите на клавишу сброса «С».

В кассовом режиме осуществляются следующие операции:

- оформление продаж (услуг);
- ввод и печать количества товара (услуг данного типа);
- оформление продаж через код товара (услуги);
- вычисление сдачи;
- аннулирование покупки (услуги) внутри чека;
- возврат товара (услуги);
- повтор покупки (услуги);
- внесение в кассу;
- выплаты из кассы;
- оформление и печать короткого чека;
- подсчёт и печать промежуточного итога;
- выделение (начисление) налогов по установленным налоговым ставкам;
- просмотр текущей даты и времени;
- арифметические операции с помощью встроенного калькулятора.

6.2.1. Оформление одной покупки (услуги)

Для оформления чека на одну покупку (услугу):

- 1. введите сумму покупки (услуги) с цифровой клавиатуры (не более 7 цифр);**
- 2. нажмите клавишу требуемого отдела (услуги) «1 отд» ... «4 отд»;**
- 3. нажмите клавишу «ИТОГ», на индикаторе отображается и выводится на печать итоговая сумма по чеку и символ Σ .**

ВНИМАНИЕ! В режиме короткого чека информация по всем чекам отображается только на индикаторе.

6.2.2. Продажа (услуга) с использованием программируемых налогов

При оформлении покупки (услуги) с программируемым налогом:

1. введите сумму покупки (услуги) с цифровой клавиатуры (не более 7 цифр);
2. нажмите клавишу требуемого отдела (услуги) «1 отд» ... «4 отд»;
3. нажмите клавишу «НАЛОГ», при этом на дисплее появится надпись «НС»;
4. введите номер налога с помощью одной из клавиш «0»-«3»;
5. нажмите клавишу «ИТОГ».

6.2.3. Продажа нескольких товаров (услуг)

В одном чеке можно оформить несколько покупок (услуг), как по одному отделу (услуге), так и по разным отделам (услугам). Для этого необходимо провести операции оформления покупок (услуг), в соответствии с пунктом 6.2.1. п.п. 1, 2, по окончании п.3.

6.2.4. Продажа (услуга) с использованием умножения.

Для этого:

1. введите цену товара (услуги);
2. нажмите клавишу «*»;
3. введите с клавиатуры числовое значение количества товара (услуг). Количество товара может быть как целым, так и дробным;
4. нажмите необходимую клавишу отдела (услуги) «1отд»... «4отд»;
5. для закрытия чека нажмите клавишу «ИТОГ».

6.2.5. Продажа с использованием кодов товаров (услуг)

Продажа товаров (услуг), через запрограммированные ранее коды товаров (услуг), осуществляется следующим образом:

1. нажмите клавишу «ТОВАР», при этом на индикаторе появится надпись «товар»;
2. введите с помощью цифровой клавиатуры запрограммированный код товара (услуги) от 00 до 99;
3. нажмите клавишу «ИТОГ»;
4. для закрытия чека нажмите клавишу «ИТОГ», или продолжите оформление продаж (услуг) в соответствии с предыдущими пунктами.

Если необходимо оформить продажу (услугу) через код товара (услуги) и операцию «умножение», то выполните следующие действия:

1. с помощью цифровой клавиатуры введите количество товара (услуг);
2. нажмите клавишу «*»;
3. нажмите клавишу «ТОВАР»;
4. введите код товара (услуги) с помощью цифровой клавиатуры;
5. нажмите клавишу «ИТОГ»;
6. при необходимости закрытия чека нажмите клавишу «ИТОГ».

6.2.6. Подсчет частных итогов

Данная операция осуществляет подсчет и печать частных итогов по чеку.

После оформления нескольких продаж (услуг), нажатие на клавишу «Пр. итог» приводит к подсчёту и распечатке в чеке промежуточного итога. При этом на индикатор

выводится признак частного итога – символ \pm .

ВНИМАНИЕ! В режиме короткого чека информация по всем чекам отображается только на индикаторе, а в чеке не распечатывается.

6.2.7. Операция вычисления сдачи

После открытия чека и оформления продаж (услуг) возможно вычисление сдачи по внесённой сумме. Для этого сумма, вносимая покупателем для оплаты, вводится с клавиатуры перед закрытием чека с помощью клавиши «ИТОГ». При этом в чеке распечатывается внесённая сумма и сумма сдачи, на индикаторе отображается знак  и сумма сдачи.

ВНИМАНИЕ! В режиме короткого чека сумма сдачи по всем чекам отображается только на индикаторе, а в чеке не распечатывается.

6.2.8. Повтор покупки (услуги)

Для повтора предыдущей покупки (услуги) внутри чека необходимо нажать клавишу отдела (услуги) без предварительного набора цены. Будет оформлена продажа другого товара (услуги) с той же ценой. Таким же способом ККМ допускает повтор последней покупки (услуги) в следующем чеке после закрытия предыдущего.

6.2.9. Операция аннулирования продаж (услуг)

Данная операция служит для аннулирования всей суммы продажи (услуги) или её части до закрытия чека.

Для этого:

1. нажмите клавишу «Аннулировать», на индикаторе отобразится: «АН»;
2. введите аннулируемую сумму;
3. нажмите клавишу отдела (услуги), по которому была оформлена продажа (услуга);
4. если необходимо аннулировать налоговую ставку, то нажмите клавишу «НАЛОГ» и его номер;
5. нажмите клавишу «ИТОГ».

6.2.10. Операция возврата товара (услуги)

Данная операция служит для выплаты денежных средств из ККМ по возвращаемому товару (услуге).

Для этого:

1. нажмите клавишу «ВОЗВРАТ», на индикаторе отобразится: .
2. введите сумму возврата и номер отдела (услуги).

ВНИМАНИЕ! Данная операция не является фискальной, а, следовательно, не изменяет итоговой суммы, записываемой в фискальную память.

6.2.11. Операция внесения в кассу

Данная операция служит для внесения в кассу наличных денег не связанных с продажами (услугами).

Для этого:

1. нажмите клавишу «Внесение», на индикаторе отобразится «+»;
2. введите сумму, вносимую в ККМ;
3. нажмите клавишу «ИТОГ».

6.2.12. Операция выплаты из кассы

Данная операция служит для выплаты из кассы наличных денег.

Для этого:

1. нажмите клавишу «Выплата», на индикаторе отобразится «—»;
2. введите необходимую сумму;
3. нажмите клавишу «ИТОГ».

6.2.13 Работа в режиме калькулятора

Данный режим предназначен для проведения арифметических действий не связанных с кассовыми операциями. В данном режиме предусмотрена возможность вывода на печать текущих расчётов.

Допустимые арифметические действия и соответствующие им клавиши:



| | | |
|----------------|---|--|
| Клавиша «+» | - | + |
| Клавиша «-» | - | - |
| Клавиша «*» | - | * |
| Клавиша «ИТОГ» | - | = |
| Клавиша «С» | - | однократное нажатие – сброс предыдущей операции, двойное нажатие – полный сброс. |

Для входа в режим работы калькулятора необходимо нажать клавишу , при этом на индикаторе отобразится .

При необходимости работы с распечаткой вводимых сумм и результатов арифметических действий, нажать клавишу «НАСТРОЙКА», при этом на индикаторе появится знак . Повторное нажатие на клавишу «НАСТРОЙКА» отменяет вывод на печать.

6.2.14. Операция просмотра текущего времени и даты

Для этого необходимо:

нажать клавишу «», на индикаторе появляется текущее время в формате: часы, минуты и знак , и текущая дата в формате: число, месяц, год.

Выход из режима осуществляется при нажатии на любую клавишу.
ВНИМАНИЕ! Данная операция доступна при закрытом чеке.

6.2.15. Операция оформления пробного чека

Для этого необходимо:

1. убедиться, что предыдущий чек закрыт;
2. нажать клавишу «ИТОГ».



Нулевой (пробный) чек – чек без покупок или чек с нулевым итогом не имеет фискального признака, так как данные по этому чеку не влияют на изменение данных в ФП.

6.3. РАБОТА В РЕЖИМЕ ПРОСМОТРА ЭЛЕКТРОННОГО ЖУРНАЛА

В режиме работы с электронным журналом предусмотрена возможность просмотра всех оформленных документов текущей смены. Максимальный объём электронного журнала – 250 чеков X 4 покупки.

6.3.1. Просмотр документа в электронном журнале

Для этого:

1. нажмите клавишу «Эл. журнал», на индикаторе отобразится  ;
2. введите номер чека с цифровой клавиатуры;
3. нажмите клавишу «ИТОГ», на индикаторе отобразится первая строка чека;
4. для просмотра последующих строк нажмите клавишу «ИТОГ». Последней строкой при просмотре чека из электронного журнала является дата и время оформления чека в виде: 12.03.01 13-57. По окончании чека на индикаторе остаётся только знак  ;
5. нажмите клавишу «Эл. журнал» для выхода в кассовый режим.

ВНИМАНИЕ! Использование данного режима разрешено только при закрытом чеке.

6.4. РАСПЕЧАТКА КОНТРОЛЬНОЙ ЛЕНТЫ ПРИ ПЕРЕПОЛНЕНИИ ЭЛЕКТРОННОГО ЖУРНАЛА

При переполнении электронного журнала блокируется режим продаж (услуг), на индикаторе выводится сообщение «ВЫВОД», и знак .

1. Нажмите клавишу «ИТОГ» для распечатки контрольной ленты. В случае необходимости повторной распечатки, повторите нажатие на клавишу «ИТОГ».
2. Для выхода из режима нажмите клавишу «Эл. журнал».

На контрольной ленте нулевые чеки и чеки с операцией возврата товара (услуги) имеют пометку НФ.

6.5. РЕЖИМ ФОРМИРОВАНИЯ ОТЧЁТОВ

В ККМ предусмотрены следующие виды отчётов:

а) отчёты X (без гашения) - отчёты о текущем состоянии кассы. Получение этих отчётов не вызывает каких-либо изменений в состоянии денежных регистров ККМ. При выводе отчетов X данные в фискальную память не заносятся;

б) отчёты Z (с гашением) – отчёты о текущем состоянии кассы с последующим обнулением денежных регистров, кроме не обнуляемых.

В отчетах формируются только те операции, которые выполнялись.

В ККМ предусмотрены следующие виды отчётов:

- 1 - Сменный отчёт
- 2 - Отчёт по кассирам
- 3 - Отчёт по отделам (услугам)
- 4 - Отчёт по продажам через коды товаров (услуг)
- 5 - Почасовой отчёт.

Вход в данные режимы осуществляется в соответствии с пунктом 6.

На индикаторе отобразится: -1- и знак типа отчётов: **X** (без гашения) или **Z** (с гашением).

Последовательным нажатием клавиши «Пр. итог» выберите вид отчета.

Нажмите клавишу «ИТОГ» для подтверждения выбора.

Если по данным, которые накапливаются в этих отчётах, не производилось операций, то отчёты не распечатываются, а на печать выводится сообщение «НЕТ РЕГИСТРАЦИЙ».

6.5.1. Сменный отчёт

Данный отчёт содержит информацию обо всех кассовых операциях, проведённых за истёкший период, но не более 24 часов после оформления первого документа после начала смены. При выводе отчета с гашением автоматически распечатывается контрольная лента, о чём появляется сообщение на индикаторе и ККМ переходит в режим распечатки контрольной ленты. В случае необходимости повторной распечатки, нажмите на клавишу «ИТОГ». Для продолжения отчёта с гашением нажмите на клавишу «Эл. журнал».

ВНИМАНИЕ! Если ККМ фискализирована, то сумма из итогового накопительного регистра заносится в фискальную память ККМ, а на индикаторе отображается количество возможных записей в фискальную память. В случае если их меньше 30, то информация об этом печатается в отчёте.

Расчёт денежных сумм происходит по формуле:

$$\text{ИТОГ(сумма в денежном ящике)} = \\ = \text{ИТОГ РЕГИСТРАЦИЙ} + \text{НАЛОГИ} + \text{ВНЕСЕНИЯ} - \text{ВОЗВРАТЫ} - \text{ВЫПЛАТЫ}$$

6.5.2. Отчёт по кассирам

В данном режиме производится формирование отчётных документов по проведённым кассовым операциям с дифференциацией по кассирам.

Для этого необходимо:

1. Выбрать режим – 2 – описанным выше способом.
2. Ввести номер кассира (1 или 2) или нажать клавишу «ИТОГ».

6.5.3. Отчёт по отделам (услугам)

В данном режиме производится формирование отчётных документов по проведённым кассовым операциям с дифференциацией по отделам (услугам).

Для этого необходимо:

- 1. Выбрать режим – 3 – описанным выше способом.**
- 2. Ввести номер отдела (услуги) с помощью клавиш «1отд»...«4отд» или нажать клавишу «ИТОГ» для одновременной распечатки всех отделов (услуг).**

6.5.4. Отчёт по продажам через коды товаров (услуг)

Данный отчёт формирует информацию о количественных продажах через коды товаров (услуг). Для этого необходимо выбрать отчёт - 4 -

6.5.5. Отчёт почасовой

В данном режиме производится формирование отчёта о продажах по часам, учитывается количество чеков и сумм по часам.

Для этого необходимо выбрать отчёт – 5 -

6.6. РЕГУЛИРОВКА КОНТРАСТНОСТИ ПЕЧАТИ

В процессе работы контрастность печати может значительно изменяться в зависимости от состояния аккумуляторной батареи и температуры окружающего воздуха. Поэтому при ухудшении контрастности печати необходимо её повысить, при излишней контрастности, наоборот, понизить. Регулировка контрастности производится следующим образом:

1. Последовательным нажатием на клавишу «РЕЖИМ» добейтесь появления на индикаторе служебного знака .
2. Нажмите клавишу «ИТОГ», на индикаторе отобразится: ЧЕРН X , где X – текущее значение контрастности.
3. Последовательным нажатием на клавишу «+» - увеличьте значение контрастности, либо последовательным нажатием на клавишу «-» - уменьшите это значение.

При нажатии клавиши «ИТОГ», на печать выводится сообщение,
«ПРОВЕРКА ЯРКОСТИ
**** ПЕЧАТИ ****», для просмотра контрастности печати.

4. Выход из данного режима производится нажатием на клавишу «РЕЖИМ».

6.7. РЕЖИМ ТЕСТИРОВАНИЯ

Данный режим предназначен для проверки работоспособности ККМ. В нём предусмотрены следующие подрежимы:

- 1 - Тест клавиатуры
- 2 - Тест печатающего устройства
- 3 - Тест дисплея
- 4 - Тест фискальной памяти.

Выбор соответствующего подрежима осуществляется последовательным нажатием клавиши «Пр. итог» и нажатием клавиши «ИТОГ» для подтверждения выбора.

6.7.1. Тест клавиатуры

Тест предназначен для проверки работоспособности клавиатуры. При входе в данный подрежим, на индикаторе появляется сообщение «Абв». Необходимо последовательно нажать на все клавиши ККМ в направлении слева направо, сверху вниз. В случае работоспособности всех клавиш, на индикаторе появится сообщение «РАБ», иначе – «СБОЙ».

6.7.2. Тест печатающего устройства

Данный подрежим предназначен для проверки печатающего устройства.

Для этого необходимо:

Войти в подрежим – 2 – , вышеописанным способом, тест принтера будет распечатан на чековой ленте в виде:

| |
|-------------------------|
| ККМ ОРИОН-100Ф |
| ВЕРСИЯ ПО № X.XX |
| ОТ XX.XX.XXXX г. |
| ТЕСТ ТПУ |
| 0000000000000000 |
| 1111111111111111 |
| 2222222222222222 |
| 3333333333333333 |
| 4444444444444444 |
| 5555555555555555 |
| 6666666666666666 |
| 7777777777777777 |
| 8888888888888888 |
| 9999999999999999 |
| АБВГДЕЖЗИЙКЛМНОП |
| РСТУФХЦЧШЩЪЫЬЭЮЯ |
| КОНЕЦ |

Если внешний вид теста отличается от теста приведенного на рисунке выше, блок ТПУ неисправен.

6.7.3. Тест дисплея

Данный подрежим предназначен для проверки работоспособности дисплея.

Для этого необходимо:

Войти в подрежим – 3 – описанным выше способом.

На дисплее высветятся все символы дисплея.

Нажать на клавишу «ИТОГ» - все символы будут погашены.

Последовательное нажатие на клавишу «ИТОГ» приведёт к сдвигу появляющихся символов на одну позицию влево.

Для выхода из подрежима нажмите клавишу «РЕЖИМ».

6.7.4. Тест фискальной памяти

Данный подрежим предназначен для проверки работоспособности блока фискальной памяти. В нём проверяется чистота фискальной памяти, в случае отсутствия фискализации, или корректное сохранение фискальных записей, возможность записи в фискальную память в специальную технологическую зону. Для выбора подрежима необходимо:

Войти в подрежим – 4 – описанным выше способом.

В случае успешного прохождения теста, на индикаторе появляется сообщение «РАБ» и на чековую ленту выводится:

ПРОВЕРКА ФИС. ПАМ
НАЛИЧИЕ ЗАПИСЕЙ
ЗАПИСЕЙ НЕТ
ТЕСТОВ ФИС. ПАМ.
ВОЗМ XXX







- для фискализированной машины
- для нефискализированной машины
- количество возможных тестов фискальной памяти

В случае неисправности фискальной памяти на индикаторе появляется сообщение «НЕ РАБ», а на чековую ленту выводится причина неисправности.

Например: «ОШИБКА ХРАН. ЗАП»

7. КОДЫ ОШИБОК ККМ

В случае неверных действий оператора или неисправности блоков ККМ, на индикаторе высвечивается сообщение об ошибке в виде  - общий признак ошибки:

| Нет кода, звуковой сигнал | Неверное действие оператора |
|--|---|
| 00 | Ошибка программы |
| 01 | Ошибка памяти |
|  02 | Неисправна фискальная память |
|  03 | Нет бумаги, не прижат рычаг |
|  04 | Аккумулятор разряжен |
|  05 | Перегрев принтера |
| +  | Переполнение чека (превышение регистраций по чеку) |
| ±  | Переполнение счётчиков либо отрицательный результат |

ПРИЛОЖЕНИЕ А

Образцы чеков для торговли, печатаемых ККМ “ОРИОН-100Ф”

Нулевой чек

| | |
|-----------------------|--------------|
| ККМ ОРИОН-100Ф | |
| ----- | |
| ----- | |
| ИТОГ | *0.00 |
| 16:48 | 18.02.01 |
| КАССИР1 | №1 |
| ОРИОН | № 0000001 |
| ИНН | 222222222222 |
| СПАСИБО! | |

-- наименование предприятия;

-- итог по чеку;

-- дата и время продажи;

-- номер кассира и номер чека;

-- серийный номер ККМ;

-- идентификационный номер налогоплательщика;

Чек на одну продажу

| | |
|-----------------------|---------------|
| ККМ ОРИОН-100Ф | |
| ----- | |
| ОТД1 | *12.56 |
| ----- | |
| ИТОГ | *12.56 |
| 14:02 | 18.02.01 |
| КАССИР1 | №1 |
| ОРИОН № | 0000001 |
| ИНН | 222222222222 |
| <ПФП 56565656> | |
| СПАСИБО! | |

-- номер отдела, сумма продажи;

Чек на несколько продаж со сдачей

| ККМ ОРИОН-100Ф | | |
|-----------------------|----------------|----------------------------------|
| ----- | | |
| отд3 | *265.34 | |
| отд3 | * 23.48 | |
| П. ИТ | *288.82 | -- частный итог по чеку; |
| ----- | | |
| ИТОГ | *288.82 | |
| НАЛИЧНЫЕ: | | |
| | *300.00 | -- сумма, внесённая покупателем; |
| СДАЧА: | | |
| | *11.18 | -- сумма сдачи; |
| 13:48 | 18.02.01 | |
| КАССИР 1 | №6 | |
| ОРИОН № | 0000001 | |
| ИНН | 222222222222 | |
| <ПФП 56565656> | | |
| СПАСИБО! | | |

ВОЗВРАТ ТОВАРА

| ККМ ОРИОН-100Ф | | |
|-----------------------|--------------|-----------------------------------|
| ----- | | |
| ВОЗВРАТ ТОВАРА | | -- признак операции; |
| отд2 | *25.36 | -- номер отдела и сумма возврата; |
| 13:49 | 18.02.01 | |
| КАССИР1 | №9 | |
| ОРИОН № | 0000001 | |
| ИНН | 222222222222 | |
| СПАСИБО! | | |

Чек с оформлением продажи через умножение цены на количество

| | |
|-----------------------|----------------|
| ККМ ОРИОН-100Ф | |
| ----- | |
| | *12.56 |
| * | *42.38 |
| отд2 | *532.29 |
| ----- | |
| ИТОГ | *532.29 |
| 17:07 | 18.02.01 |
| КАССИР1 | №2 |
| ОРИОН № | 0000001 |
| ИНН | 222222222222 |
| <ПФП 56565656> | |
| СПАСИБО! | |

-- количество товара;
-- цена товара;
-- номер отдела, итоговая сумма;

Чек оформления продажи с использованием операции аннулирования

| | |
|-----------------------|----------------|
| ККМ ОРИОН-100Ф | |
| ----- | |
| отд2 | 456.32 |
| АНнулиРОВАНИЕ | |
| отд2 | *0.53 |
| ----- | |
| ИТОГ | *455.79 |
| 13:51 | 18.02.01 |
| КАССИР1 | №11 |
| ОРИОН № | 0000001 |
| ИНН | 222222222222 |
| <ПФП 56565656> | |
| СПАСИБО! | |

-- признак операции аннулирования;
-- номер отдела, сумма аннулирования;

Чек оформления продажи через код товара

| | |
|-----------------------|--------------|
| ККМ ОРИОН-100Ф | |
| ----- | |
| КТ | 11 |
| отд1 | *25.58 |
| ----- | |
| ИТОГ | *25.58 |
| 13:49 | 18.02.01 |
| КАССИР1 | №23 |
| ОРИОН № | 0000001 |
| ИНН | 222222222222 |
| СПАСИБО! | |

-- код товара;

-- номер отдела, сумма продажи;

Чек оформления внесения в кассу

| | |
|-------------------------|--------------|
| ККМ ОРИОН-100Ф | |
| ----- | |
| ВНЕСЕНИЕ В КАССУ | |
| | *300.00 |
| 13:49 | 18.02.01 |
| КАССИР1 | №7 |
| ОРИОН № | 0000001 |
| ИНН | 222222222222 |
| СПАСИБО! | |

-- признак операции;

-- сумма внесения;

Чек оформления выплаты из кассы

| | |
|-------------------------|--------------|
| ККМ ОРИОН-100Ф | |
| ----- | |
| ВЫПЛАТА ИЗ КАССЫ | |
| | *100.00 |
| 13:49 | 18.02.01 |
| КАССИР1 | №8 |
| ОРИОН № | 0000001 |
| ИНН | 222222222222 |
| СПАСИБО! | |

Чек оформления продажи с использованием налоговой ставки

| | |
|-----------------------|---------------|
| ККМ ОРИОН-100Ф | |
| ----- | |
| отд1 | *23.48 |
| НС 0% | *53.96 |
| НС | *12.67 |
| ----- | |
| ИТОГ | *36.15 |
| 13:50 | 18.02.01 |
| КАССИР1 | №10 |
| ОРИОН № | 0000001 |
| ИНН | 222222222222 |
| <ПФП 56565656> | |
| СПАСИБО! | |

-- номер налоговой ставки;

-- сумма налога;

Сменный отчет без гашения (X отчет)

| | | |
|-----------------------|--------------|---|
| ККМ ОРИОН-100Ф | | |
| ОТЧЕТ | | -- наименование отчета; |
| СМЕННЫЙ | | |
| СУММА РЕГИСТРАЦИЙ | | |
| | *999.12 | -- общая сумма продаж; |
| СУМ. ПО НС НА ПОК. | | |
| НС 0 | *12.67 | } суммы начисленных налогов; |
| НС 1 | *0.00 | |
| НС 2 | *0.00 | |
| НС 3 | *0.00 | |
| ВОЗВРАТЫ ТОВАРА | | |
| | 1 | -- количество возвратов; |
| | *25.36 | -- сумма возвратов; |
| ВНЕСЕНИЙ В КАССУ | | |
| | 2 | -- количество внесений в кассу; |
| | *300.00 | -- сумма, внесенная в кассу; |
| ВЫПЛАТА ИЗ КАССЫ | | |
| | 1 | -- количество выплат из кассы; |
| | *100.00 | -- сумма выплат; |
| ----- | | |
| ИТОГ | | |
| | *1186.43 | -- итог продаж за смену (наличных в кассе); |
| ЧК № | 11 | -- номер чека; |
| НЕОБНУЛ. ИТОГ | | |
| | *4526 | |
| ДК № | 1 | -- номер документа; |
| 13:51 | 18.02.01 | -- дата, время. |
| ОРИОН № | 0000001 | |
| ИНН | 222222222222 | |
| ----- | | |

Сменный отчет без гашения по кассиру

| | |
|-----------------------|-----------------|
| ККМ ОРИОН-100Ф | |
| ОТЧЕТ | |
| ПО КАССИРУ №1 | |
| СУМ. РЕГИСТРАЦИЙ | |
| | *999.12 |
| СУМ. ПО НС НА ПОК. | |
| НС 0 | *12.67 |
| НС 1 | *0.00 |
| НС 2 | *0.00 |
| НС 3 | *0.00 |
| ВНЕСЕНИЙ В КАССУ | |
| | *300.00 |
| ВОЗВРАТЫ ТОВАРА | |
| | 1 |
| | *25.36 |
| ВЫПЛАТА ИЗ КАССЫ | |
| | 1 |
| | *100.00 |
| ИТОГ | |
| | *1186.43 |
| ЧК № | 11 |
| НЕОБНУЛ. ИТОГ | |
| | *4515 |
| ДК № | 1 |
| 13:51 | 18.02.01 |
| ОРИОН № | 0000001 |
| ИНН | 222222222222 |
| ----- | |

-- наименование отчета;

Отчет о продажах по отделу

ККМ ОРИОН-100Ф

ОТЧЕТ

ПО ОТДЕЛУ №1

-- наименование отчета;

СУМ. РЕГИСТРАЦИЙ

*127.36

СУМ. ПО НС НА ПОК.

НС 0 *12.67

НС 1 *0.00

НС 2 *0.00

НС 3 *0.00

ИТОГ

***140.03**

НЕОБНУЛ. ИТОГ

*4516

ДК № 1

13:52 18.02.01

ОРИОН № 0000001

ИНН 22222222222

Сменный отчет с гашением

ККМ ОРИОН-100Ф

ОТЧЕТ СМЕННЫЙ

С ГАШЕНИЕМ

-- наименование отчета;

СТАВКИ НАЛОГОВ -- %

НС 0 *53.96

НС 1 *14.75

НС 2 *0.00

НС 3 *0.00

СУММА РЕГИСТРАЦИЙ

*999.12

СУМ. ПО НС НА ПОК.

НС 0 *12.67

НС 1 *0.00

НС 2 *0.00

НС 3 *0.00

ВОЗВРАТЫ ТОВАРА

1

*25.36

ВНЕСЕНИЕ В КАССУ

*300.00

ВЫПЛАТ ИЗ КАССЫ

1

*100.00

ИТОГ

*1186.43

ЧК № 11

ГШ № 13

ЛЕНТ 1

ИТОГ ДЛЯ НАКОПЛ.

*1011.79

-- сумма записи в фискальную память;

НЕОБНУЛ. ИТОГ

*50603.27

ФЗ № 10

ДК № 2

13:52 18.02.01

ОРИОН № 0000001

ИНН 222222222222

<ПФП 56565656>

-- не обнуляемый итог;

-- номер записи (закрытия смены) в ФП;

Отчет по кассиру с гашением

ККМ ОРИОН-100Ф

ОТЧЕТ

ПО КАССИРУ №1

С ГАШЕНИЕМ

-- наименование отчета;

СУММА РЕГИСТРАЦИЙ

*999.12

СУМ. ПО НС НА ПОК.

НС 0 *12.67

НС 1 *0.00

НС 2 *0.00

НС 3 *0.00

ВНЕСЕНИЙ В КАССУ

*300.00

ВОЗВРАТЫ ТОВАРА

1

*25.36

ВЫПЛАТ ИЗ КАССЫ

1

*100.00

ИТОГ

*1186.43

ЧК № 11

ГШ № 5

НЕОБНУЛ. ИТОГ

*50603.27

-- не обнуляемый итог продаж по кассиру;

ДК № 2

13:54 18.02.01

ОРИОН № 0000001

ИНН 2222222222

Отчет о продажах по отделу с гашением

ККМ ОРИОН-100Ф

ОТЧЕТ

ПО ОТДЕЛУ №1

С ГАШЕНИЕМ

СУММА РЕГИСТРАЦИЙ

*127.36

СУМ. ПО НС НА ПОК.

НС 0 *12.67

НС 1 *0.00

НС 2 *0.00

НС 3 *0.00

ИТОГ

***140.03**

ГШ № 5

НЕОБНУЛ. ИТОГ

*38107.20

ДК № 2

13:54 18.02.01

ОРИОН № 0000001

ИНН 222222222222

-- не обнуляемый итог продаж по отделу;

Отчёт о продажах по кодам товаров без гашения

| | |
|-------------------------|--------------|
| ККМ ОРИОН-100Ф | |
| ОТЧЕТ | |
| ПО КОДАМ ТОВАРОВ | |
| КОД | 11 |
| ПРОД | 11 |
| ДК № | 2 |
| 13:54 | 18.02.01 |
| ОРИОН № | 0000001 |
| ИНН | 222222222222 |
| ----- | |

--наименование отчёта;

-- код товара;

-- количество продаж;

Отчёт о продажах по кодам товаров с гашением

| | |
|-------------------------|--------------|
| ККМ ОРИОН-100Ф | |
| ОТЧЕТ | |
| ПО КОДАМ ТОВАРОВ | |
| С ГАШЕНИЕМ | |
| КОД | 11 |
| ПРОД | 11 |
| ДК № | 2 |
| 13:54 | 18.02.01 |
| ОРИОН № | 0000001 |
| ИНН | 222222222222 |
| ----- | |

--наименование отчёта;

-- код товара;

-- количество продаж;

Отчет о продажах по часам без гашения

| | |
|-----------------------|--------------|
| ККМ ОРИОН-100Ф | |
| ОТЧЕТ | |
| ПОЧАСОВОЙ | |
| ----- | |
| ЧАС | 11 |
| ----- | |
| КОЛ | 22 |
| СУМ | *986.45 |
| ----- | |
| ЧАС | 11 |
| ----- | |
| КОЛ | 1 |
| СУМ | *0.01 |
| ДК № | 2 |
| 13:54 | 18.02.01 |
| ОРИОН № | 0000001 |
| ИНН | 222222222222 |
| ----- | |

--наименование отчёта;

-- время продаж (с11ч. до 12ч.);

-- количество чеков;

-- сумма по чекам;

Отчет о продажах по часам с гашением

| | |
|-----------------------|--------------|
| ККМ ОРИОН-100Ф | |
| ОТЧЕТ | |
| ПОЧАСОВОЙ | |
| С ГАШЕНИЕМ | |
| ----- | |
| ЧАС | 1 |
| ----- | |
| КОЛ | 3 |
| СУМ | *12.58 |
| ----- | |
| ЧАС | 2 |
| ----- | |
| КОЛ | 5 |
| СУМ | *158.12 |
| ДК № | 2 |
| 13:54 | 18.02.01 |
| ОРИОН № | 0000001 |
| ИНН | 222222222222 |
| ----- | |

Образец контрольной ленты

| | | |
|-----------------------|----------|---------------------------------------|
| ККМ ОРИОН-100Ф | | |
| КОНТРОЛЬНАЯ | | -- номер контрольной ленты; |
| ЛЕНТА № 1 | | |
| КАССИР1 | 18.02.01 | -- номер кассира, дата продаж; |
| И | *0.00 | -- итог по чеку; |
| 13:44 | 1 | -- время оформления чека и его номер; |
| 2 | *12.48 | -- номер отдела, сумма продаж; |
| И | *12.48 | |
| 13:44 | 2 | |
| 1 | *42.51 | |
| 2 | *23.61 | |
| 3 | *4.56 | |
| И | *70.68 | |
| 13:45 | 3 | -- текущее время, номер чека; |
| 3 | *11.11 | |
| И | *11.11 | |
| 13:45 | 4 | |
| 1 | *61.37 | |
| 4 | *75.39 | |
| И | *136.76 | |
| 13:47 | 5 | |
| 3 | *265.34 | |
| 3 | *23.48 | |
| И | *288.82 | |
| 13:48 | 6 | |
| + | *300.00 | -- внесение в кассу, сумма внесения; |
| 13:49Нф | 7 | |
| -- | *100.00 | -- выплата из кассы, сумма выплаты; |
| 13:49Нф | 8 | -- признак нефискального чека; |
| В2 | *25.36 | -- возврат товара, отдел, сумма; |
| И | *25.36 | |
| 13:49Нф | 9 | |
| 1 | *23.48 | |
| НС 0 | *12.67 | -- сумма по налоговой ставке; |

| | |
|----------------|--------------|
| И | *36.15 |
| 13:50 | 10 |
| 2 | *456.32 |
| A2 | *0.53 |
| И | *455.79 |
| 13:51 | 11 |
| 13:55 | 18.02.01 |
| ОРИОН № | 0000001 |
| ИНН | 222222222222 |
| <ПФП 56565656> | |
| ----- | |

По вопросам продаж и поддержки обращайтесь:

Астана +7(7172)727-132 Волгоград (844)278-03-48 Воронеж (473)204-51-73 Екатеринбург (343)384-55-89 Казань (843)206-01-48 Краснодар (861)203-40-90 Красноярск (391)204-63-61

Москва (495)268-04-70 Нижний Новгород (831)429-08-12 Новосибирск (383)227-86-73

Ростов-на-Дону (863)308-18-15-1 Самара (846)206-03-16 Санкт-Петербург (812)309-46-40

Саратов (845)249-38-78 Уфа (347)229-48-122

Единый адрес: onr@nt-rt.ru | orion.nt-rt.ru